



SCG

SmartBOARD

Hướng Dẫn Lắp Đặt Tấm SCG SmartBOARD

Tấm Sợi
Xi Măng
Không Chứa Amiăng

FIRM FLEX
TECHNOLOGY



Tấm Xi Măng SCG SmartBOARD

SCG SmartBOARD là loại vật liệu xi măng cốt sợi thế hệ mới được sản xuất với công nghệ **FIRM & FLEX**. Giúp sản phẩm vừa bền, vừa chắc lại vừa dẻo dai. Tấm SCG SmartBOARD được làm từ xi măng Elephant Portland, Dioxit Silic và Sợi tổng hợp với hệ thống nổi hấp được thiết kế đặc biệt để sản xuất trần, tường và sàn. Sản phẩm này sử dụng tốt cho cả công trình trong nhà và ngoài trời.

Trần SmartBOARD

Mặt nhẵn

SmartBOARD vuông cạnh
đáy 3,5, 4, 6mm

SmartBOARD cao cấp Vạt **NEW**
4 cạnh đáy 5,5mm

SmartBOARD vạt
4 cạnh đáy 5,5mm

Mặt Vân Gỗ/ có Rãnh

SmartBOARD vân gỗ
đáy 4mm

SmartBOARD có rãnh
cách nhau 3inches

SmartBOARD Thông Gió

SmartBOARD Thông Gió
Vuông Cạnh đáy 4mm

SmartBOARD Thông Gió
Vân Gỗ đáy 4mm

SmartBOARD Thông Gió
có rãnh cách nhau 3inches

Tường SCG SmartBOARD

Mặt Nhẵn

SmartBOARD Vuông Cạnh
đáy 8, 10, 12mm

SmartBOARD Vạt 2 Cạnh
đáy 8mm

Mặt Vân Gỗ/ Có Rãnh

SmartBOARD có rãnh cách nhau 6 inches.
Đáy 6mm, 8mm màu vàng gỗ tích

SmartBOARD có rãnh cách nhau 3 inches
Đáy 8mm

Sàn SCG SmartBOARD

Mặt Nhẵn

SmartBOARD Vuông Cạnh
Đáy 16, 18mm

Các Đặc Tính Nổi Trội

FIRM	Chịu lực cao	Được làm từ xi măng, Dioxit Silic và sợi tổng hợp không chứa Amiăng nên sản phẩm trở nên linh hoạt và có độ bền cao.
	Chịu nước và chống mục	Có thể sử dụng lâu dài trong môi trường ẩm ướt, nắng mưa mà không bị mục (đạt tiêu chuẩn JIT A)
	Chống mối mọt	Côn trùng trở nên vô hại với tấm SCG SmartBOARD vì được chế tạo từ hỗn hợp quặng chặt gồm xi măng Elephant Portland Cement, Dioxit Silic và sợi hỗn hợp chuyên dụng
FLEX	Phù hợp với mọi thiết kế	Sản phẩm có thể uốn cong với nhiều mức độ khác nhau tương ứng với độ dày khác nhau mà không cần làm ẩm. <p>Bán kính uốn 1m cho tấm SmartBOARD dày 4mm Bán kính uốn 1,5m cho tấm SmartBOARD dày 6mm Bán kính uốn 2m cho tấm SmartBOARD dày 8mm Bán kính uốn 4m cho tấm SmartBOARD dày 10mm</p>
	Nhẹ, dễ lắp đặt và điều chỉnh theo nhu cầu	SCG SmartBOARD có trọng lượng nhẹ hơn 6 lần so với tường gạch truyền thống, có thể được lắp đặt mà không cần dầm thép gia cố nên sản phẩm này phù hợp với mọi nhu cầu thi công.
	Cách thiết tốt	Tấm SCG SmartBOARD có khả năng cách nhiệt gấp đôi tấm xi măng Amiăng (đạt tiêu chuẩn ASTM C117), giúp làm mát không gian và tiết kiệm năng lượng.

Các Ứng Dụng Của Tấm SCG SmartBOARD

Ứng dụng	Vị trí sử dụng	Loại SP	Loại bề mặt	Giải pháp thi công	Độ dày đề nghị	
Trần trong Nhà	Bất kỳ phòng nào bạn muốn ngăn chặn mối mọt và ẩm thấp, Ví dụ: phòng tắm, bếp, kho...	Vuông cạnh	Mặt Nhẵn	Khung nổi, xử lý mối nối không xử lý mối nối	3,5, 4, 6 mm.	
			Mặt Nhẵn	Khung chìm	6 mm.	
		Vân gỗ	Mặt vân gỗ	Trần thả, xử lý mối nối không xử lý mối nối	4 mm.	
Trần Ngoài Nhà	Nơi thường tiếp xúc với nắng mưa. 1. Mái hiên. 2. Sân thượng. 3. Gara, Cabin hồ hay nhà tranh.	Vuông cạnh	Mặt Nhẵn	xử lý mối nối không xử lý mối nối	3,5, 4, 6 mm.	
		Thông gió	Mặt Nhẵn	Thông gió	xử lý mối nối không xử lý mối nối	4 mm.
		Thông gió Vân gỗ	Mặt vân gỗ		xử lý mối nối không xử lý mối nối	4 mm.
		Vuông cạnh đáy 3inch với vân gỗ	- Mặt Nhẵn - Mặt Nhẵn có rãnh cách nhau 3 inch		xử lý mối nối không xử lý mối nối	4 mm.
		Vân gỗ	- Mặt vân gỗ - Mặt Nhẵn có rãnh cách nhau 3 inch		xử lý mối nối	4 mm.
		Vuông cạnh 3 inch	- Mặt Nhẵn - Mặt Nhẵn có rãnh cách nhau 3 inch		xử lý mối nối không xử lý mối nối	4 mm.
Tường Nhẹ	Nơi bạn muốn thay thế tường gạch truyền thống bằng loại vật liệu nhẹ hơn không cần dầm thép gia cố. - Độ bền và khả năng chịu lực cao. - Dễ dàng điều chỉnh cho phù hợp với mọi nhu. - Lắp đặt dễ dàng và nhanh chóng. - An toàn với môi mọt.	Vuông cạnh	Mặt Nhẵn	xử lý mối nối không xử lý mối nối	8 mm.	
		Vạt 2 cạnh	Mặt Nhẵn	Khung chìm	8 mm.	
		Vạt 4 cạnh	- Mặt Nhẵn - Mặt Nhẵn có rãnh cách nhau 4 inch		không xử lý mối nối	8 mm.
		Vuông cạnh	- Mặt vân gỗ có rãnh cách nhau 6 inch		không xử lý mối nối	8 mm.
Tường Trang Trí	Dùng trang hoàng tường mới hoặc cải tạo tường cũ	Vuông cạnh	- Mặt vân gỗ có rãnh cách nhau 6 inch	xử lý mối nối 6 mm.	6 mm.	
Tường Bao Ngoài	Dùng làm tường bao ngoài chịu được nắng mưa và gió để thay thế cho tường gạch truyền thống để tiết kiệm thời gian và chi phí.	Vuông cạnh	Mặt Nhẵn	xử lý mối nối 5 - 10 mm.	8, 10, 12, 16 mm.	
		Vuông cạnh	- Mặt vân gỗ có rãnh cách nhau 6 inch	xử lý mối nối 8 mm.	8 mm.	
Tấm Lót Chống Thẩm	Thích hợp cho tường ốp gạch trong phòng tắm và Bếp để chống va đập, mối mọt và ẩm thấp.	Vuông cạnh	Mặt Nhẵn	không xử lý mối nối	8 - 16 mm.	
Lót Sàn	Dùng để thay thế ván lót sàn hay tường nhằm giảm thời gian, công sức và chi phí.	Vuông cạnh	Mặt Nhẵn	xử lý mối nối 10 mm.	8 - 12 mm.	
Sàn	Dùng làm sàn trong và ngoài nhà tại những vị trí ít tiếp xúc với nước	Vuông cạnh	Mặt Nhẵn	không xử lý mối nối	16 - 18 mm.	

Dụng Cụ và Thiết bị

Thiết bị đóng, đo đạc



Thước kéo

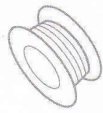

Băng keo lưới

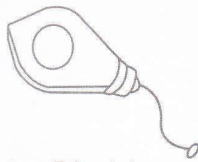

Dây dọi



Quả dọi

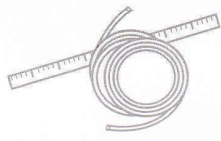

Dụng cụ cân bằng
(ống nivo, thước thẳng...)

Khung kim loại

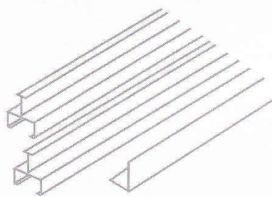

Khung thép mạ kẽm dùng cho trần thả T-Bar

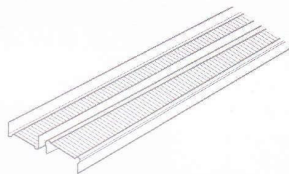

Khung thép mạ kẽm dùng cho trần chìm (C- Line)

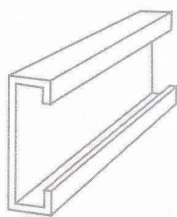

Khung xương thép dành cho tường

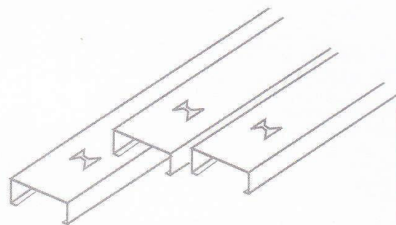

Khung thép mạ kẽm SCG SmartBoard C-74, U 76

Thiết bị cắt, khoan, cố định



Đinh vít nhọn SCG

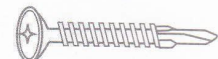

Vít tự khoan SCG

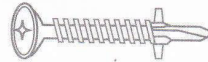

Vít tự khoan SCG có cánh



Móc nhựa cánh bướm

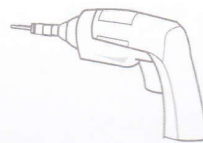

Máy khoan

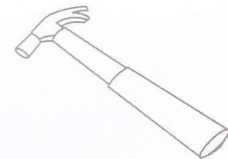

Búa

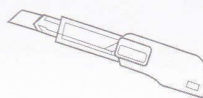

Dao
(dùng cho loại dày 4mm)

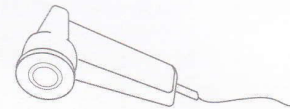

Máy cắt cầm tay

Thiết bị và chất liệu xử lý mối nối



Keo xử lý mối nối Polyurethane SmartBoard SCG



Bột xử lý mối nối SmartBoard SCG



Hỗn hợp xử lý mối nối Acrylic SmartBoard SCG

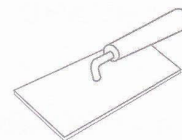

Bay xoa phẳng
(11 inch)

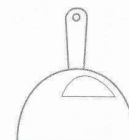

Bay trét tường
(6 inch, 8 inch)

Phát hành bởi công ty Siamfibrecement

*Màu sắc của sản phẩm có thể không đúng với thực tế do chất lượng bản in. *Thông tin trong tài liệu này có thể đã được công ty hiệu chỉnh hoặc cập nhật.



Cắt và Khoan Tấm SmartBOARD

Dụng cụ

- Dụng cụ cắt : Máy cắt cầm tay (lưỡi 4 inches) hoặc dao cắt với lưỡi 1 inch
 Dụng cụ khoan : Máy khoan
 Dụng cụ mài : Máy mài, giấy nhám, giũa

Bước chuẩn bị

Cắt bằng máy: Phù hợp cho mọi độ dày của tấm SCG SmartBOARD (từ 3.5mm đến 18mm).

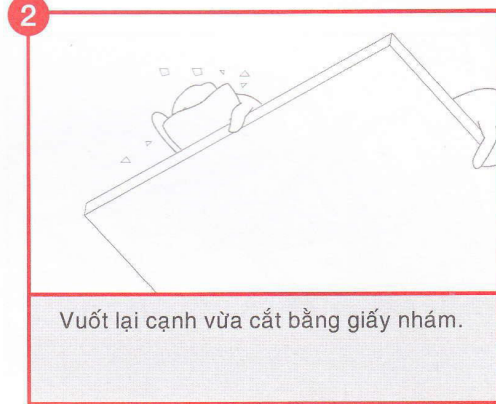
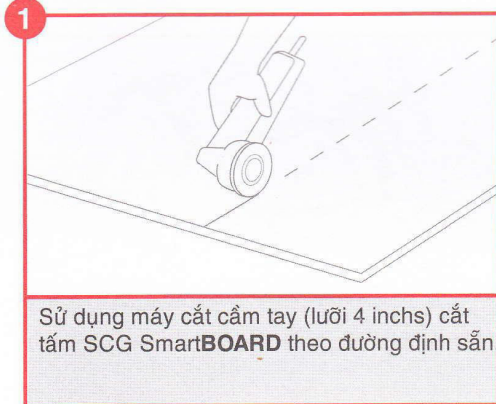

Cắt bằng dao: Chỉ phù hợp cho tấm SCG SmartBOARD có độ dày từ 3.2mm đến 4mm



Khoan tấm SmartBOARD

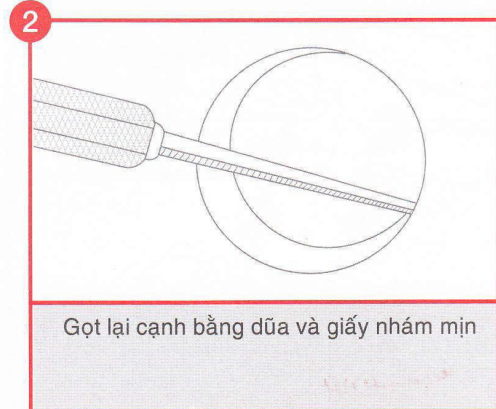
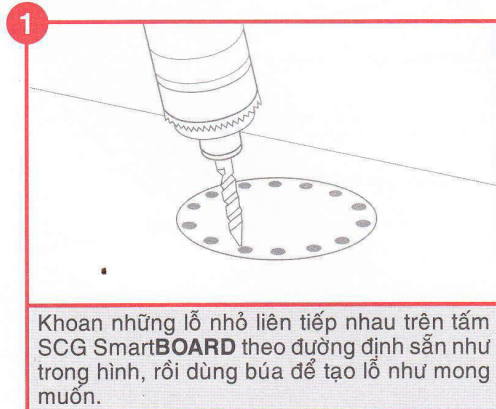

2.1 Lắp đặt tường ngăn ngoài trời

Khung và dụng cụ

- Khung kim loại : Khung thép kích thước 71x45x15mm dày 2.3mm
- Dụng cụ gắn kết : Vít tự khoan có cánh 32cm và vít tự khoan SCG 45mm (dùng cho tấm dày 16mm)
- Vật liệu xử lý mối nối : Keo polyurethane SCG SmartBOARD
- Vật liệu bo góc : Xi măng bo góc SCG
- Tấm SCG SmartBOARD : Loại dày 8mm tới 12mm

Các bước cài đặt

1



Cố định các thanh khung chính sao cho cách nhau không quá 60cm.

2

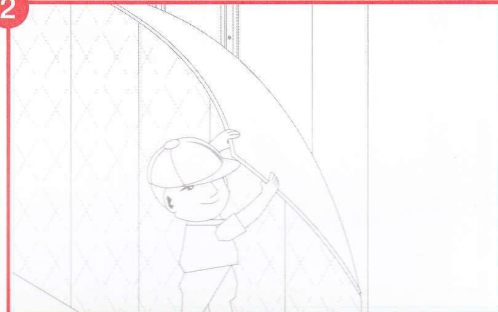

Gắn tấm chống nhiệt, chống ẩm Ayara vào khung.

3

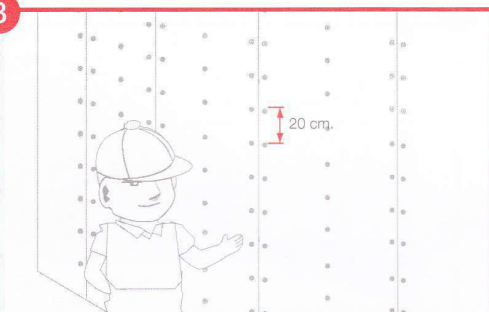

Lắp đặt tấm SCG SmartBOARD vào khung bằng vít tự khoan có cánh khoảng 32mm. Khoảng cách giữa các vít là 20cm, vít sát mép cách mép 1.2cm.

4

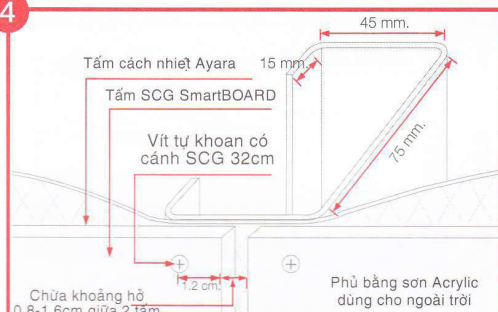

Khoảng cách giữa 2 tấm khoảng 0.5 đến 1cm

5

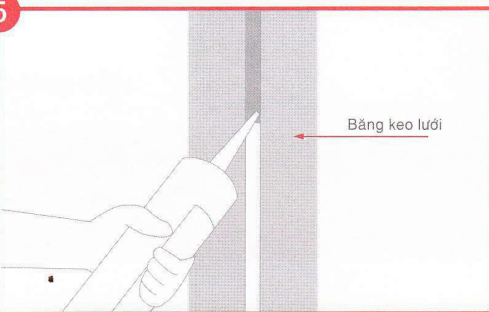

Lắp đầy các mối nối bằng keo polyurethane SCG, sau đó tháo băng keo ra và để cho khô

6

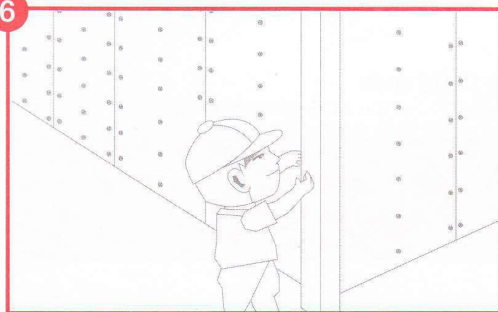

Cố định xi măng góc bằng móc nhựa cánh bướm SCG 37mm và đinh vít nhọn 38mm.

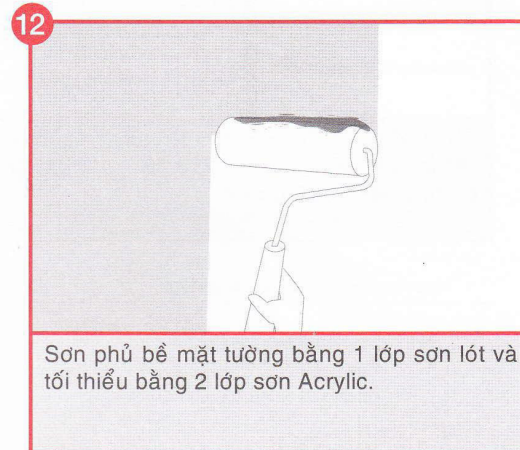
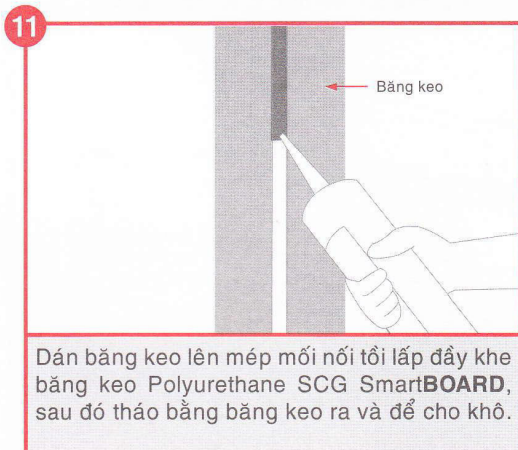
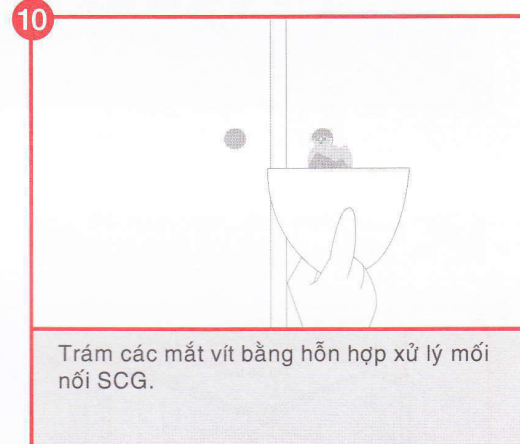
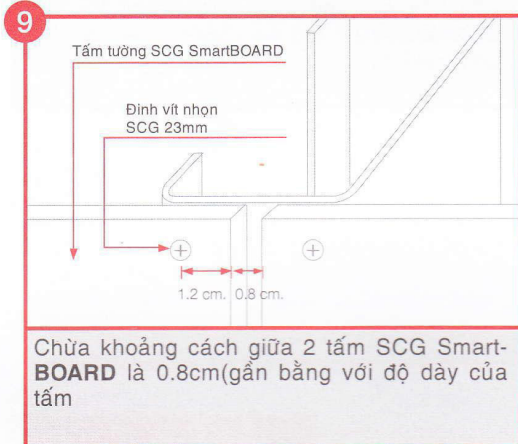
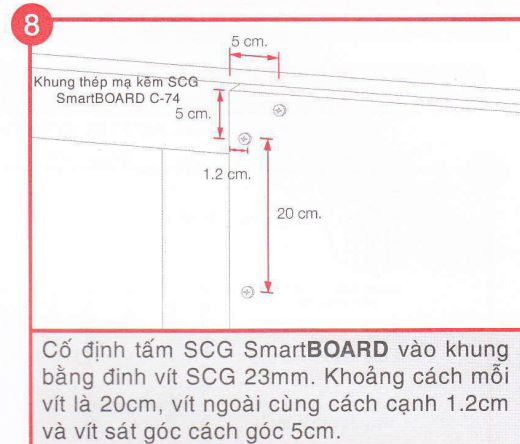

* **Lưu ý:** Trong trường hợp sử dụng tấm SmartBOARD có rãnh cách nhau 6 inches màu gỗ tích thay thế tường thật, cần lắp đặt khung các thanh khung đứng dọc theo tường ngay tại vị trí các mối nối giữa 2 tấm SmartBOARD để có thể xử lý các mối nối bằng keo polyurethane SCG SmartBOARD.

2.2 Lắp đặt tường ngăn trong nhà

Khung và dụng cụ

Khung kim loại	: Khung thép mạ kẽm SCG SmartBOARD C-74, U 76
Dụng cụ gắn kết	: Vít tự khoan 23mm
Vật liệu xử lý mối nối	: Keo polyurethane SCG SmartBOARD
Tấm SCG SmartBOARD	: Loại vuông cạnh dày 8mm, khổ 120x240cm và 120x80cm
	Loại có rãnh cách nhau 4 inches dày 8mm, khổ 120x80cm
	Loại có vân gỗ rãnh cách nhau 6inches (màu vàng gỗ tếch) dày 8mm khổ 60x300cm

Phương pháp lắp đặt

1

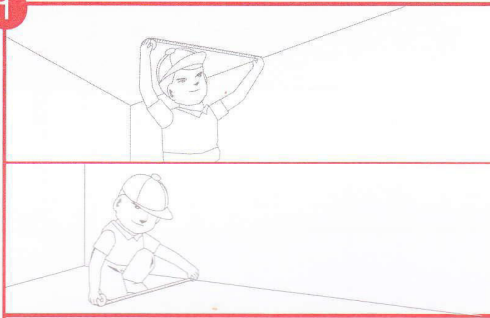

Đo đạc vị trí sẽ lắp khung trên trần và dưới sàn.

2

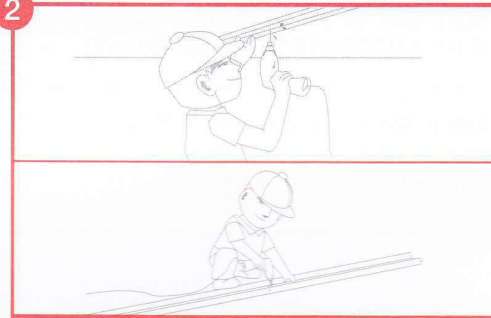

Lắp đặt khung thép mạ SCG SmartBOARD U76 lên tấm trần và sàn theo vị trí định sẵn bằng chốt nhựa SCG 37mm và đinh vít nhọn SCG 38mm, khoảng cách mỗi đinh vít là 60cm.

3

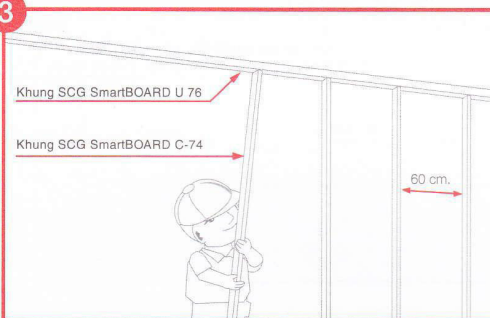

Khung SCG SmartBOARD U 76

Khung SCG SmartBOARD C-74

60 cm.

Lắp thanh đứng SCG SmartBOARD C 74 vuông với góc thanh nằm SCG SmartBOARD U76 như trong hình sao cho bề mặt khung phẳng và mỗi thanh đứng cách nhau 60cm*.

4

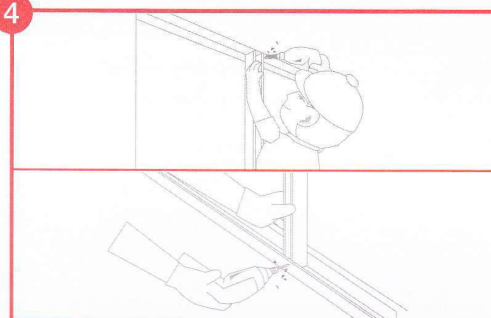

Gắn kết thanh đứng SCG SmartBOARD C74 vào thanh nằm SCG SmartBOARD U76 bằng đinh vít 10mm.

5

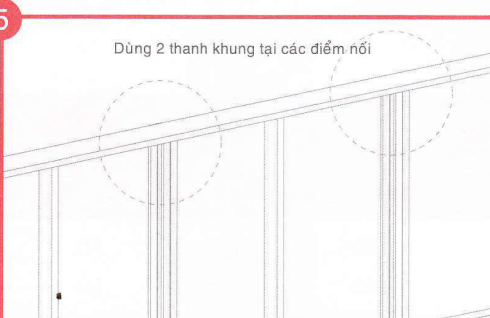

Dùng 2 thanh khung tại các điểm nối

Trong trường hợp sử dụng loại khung nhẹ sử dụng thanh khung kép để trợ lực tại những điểm nối giữa 2 tấm SCG SmartBOARD.

6



Lắp thêm thanh khung nằm SCG SmartBOARD U76

Dàn khung cao hơn 280cm

280 cm.

Trường hợp thi công tường cao hơn 240cm hoặc 280cm, cần lắp thêm thanh nằm SCG SmartBOARD U76 để làm thành đỡ cho các tấm SCG SmartBOARD ở tầng tiếp theo.

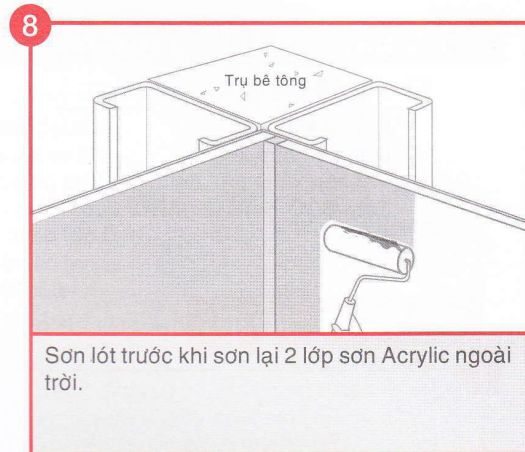
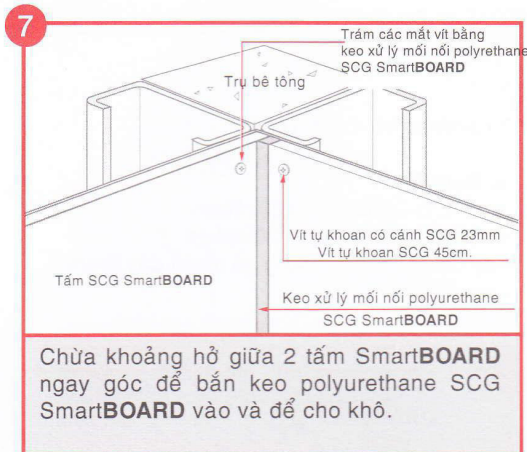

Lưu ý: Dùng vít tự khoan 45mm để cố định các tấm SCG SmartBOARD dày 16mm

Chi tiết lắp đặt

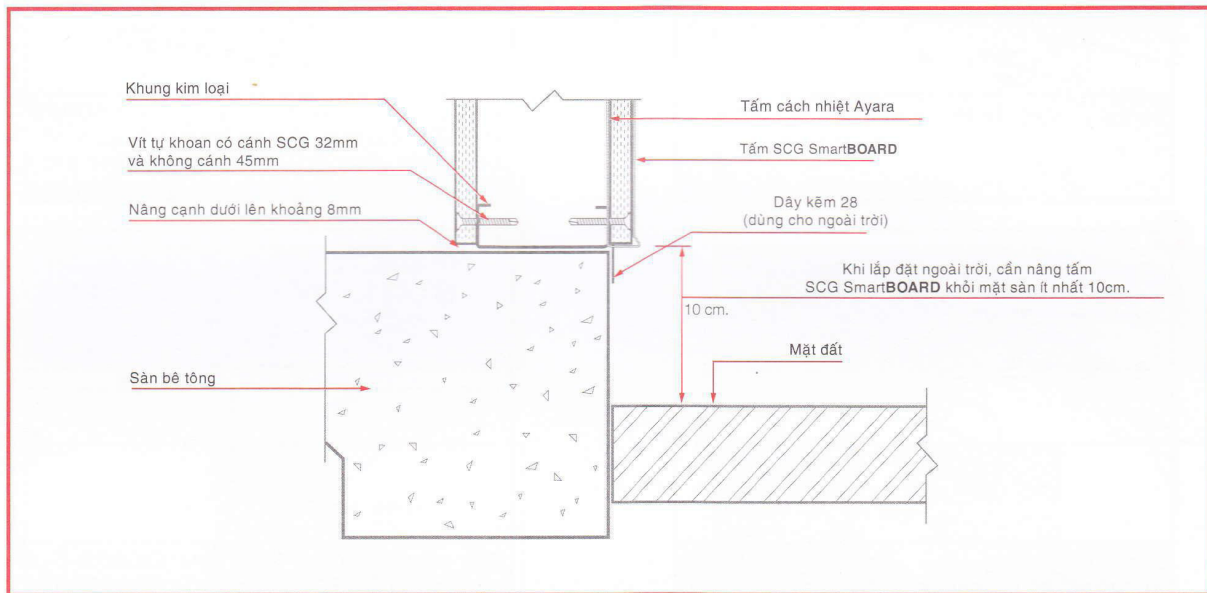

Chú ý: Khi lắp đặt mặt tường ngăn ngoài trời, nên tính toán trước tác động của gió hoặc ngoại lực.

Độ cao công trình (m)	Độ rộng của tấm SCG SmartBOARD (cm.)		
	Độ dày của tấm SCG SmartBOARD		
	8 mm.	10 mm.	12 mm.
Nhỏ hơn 10	40	60	70
1 - 20	Không dùng	40	50
20 - 30	Không dùng	Không dùng	40
Lớn hơn 30	Không dùng	Không dùng	Không dùng

Lưu ý: Khoảng cách và độ dày của tấm SCG SmartBOARD tùy thuộc vào tính toán của kỹ sư thiết kế công trình.

Lắp đặt sàn

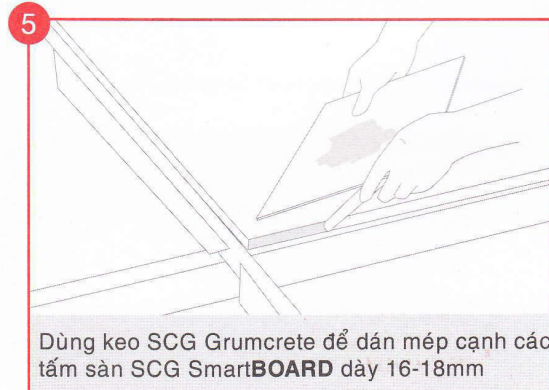
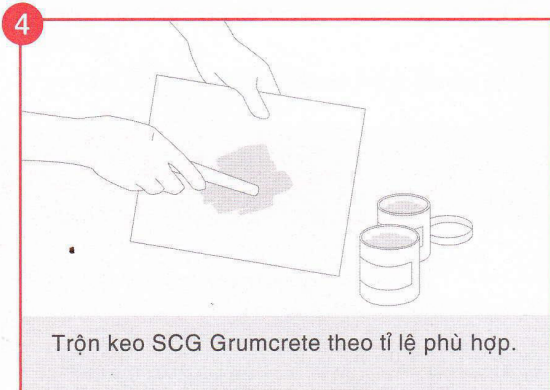
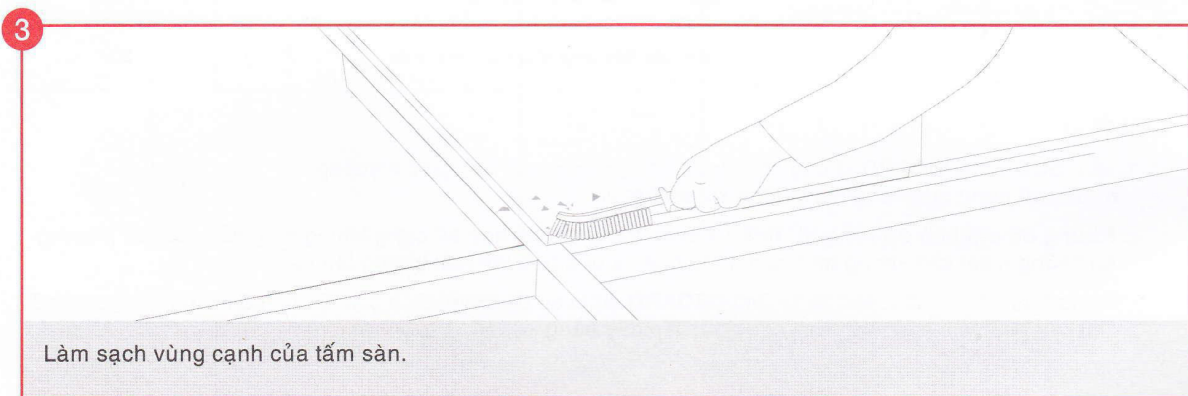
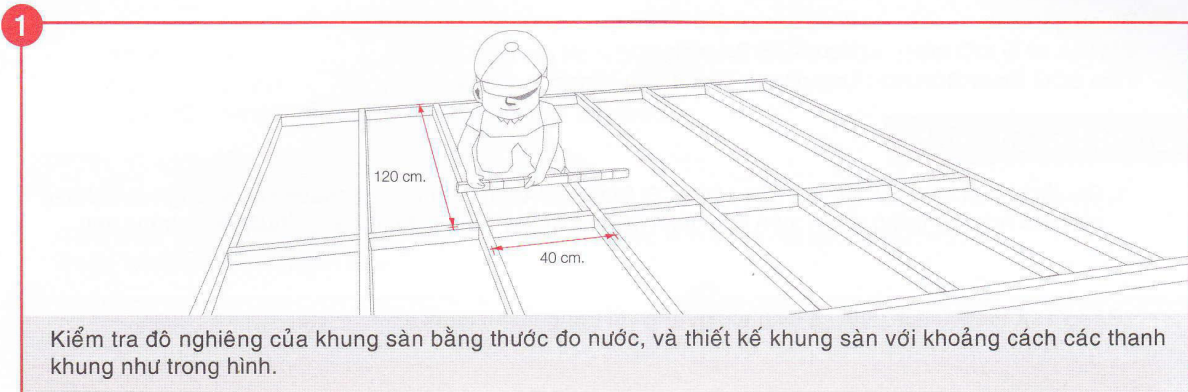

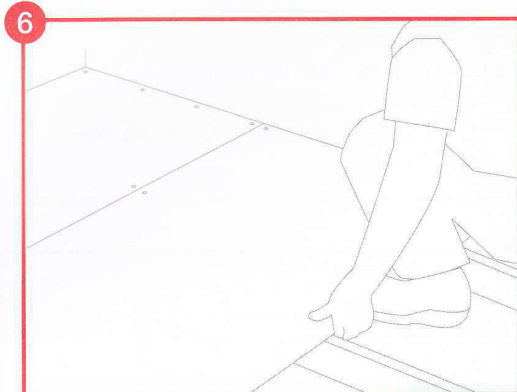

6 Lắp đặt tấm sàn SCG SmartBOARD tiếp theo vào thật khít.

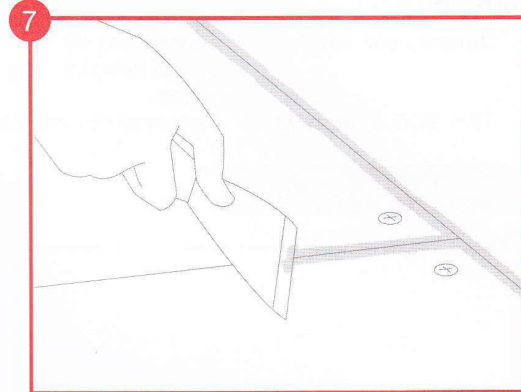

7 Vuốt keo SCG Grumcrete lên trên mép các tấm sàn và cố định chúng vào khung bằng vít tự khoan SCG 45mm. Lần lượt lắp đặt các tấm sàn sao cho các mối nối được xếp xen kẽ lẫn nhau.

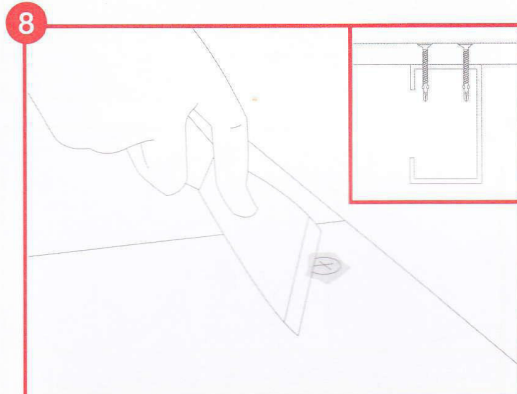

8 Trám các mắt vít bằng keo SCG Grumcrete.

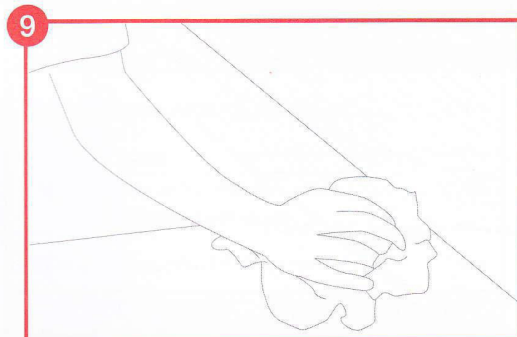
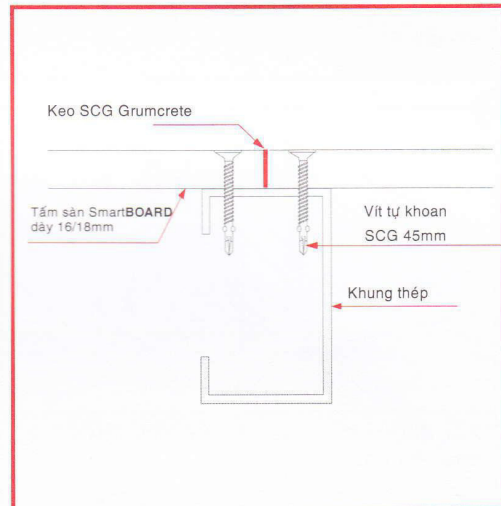
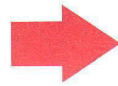

9 Lắp đặt các tấm sàn SCG SmartBOARD tiếp theo với phương pháp nêu trên cho đến khi phủ kín diện tích thi công. Lau sạch bụi và các vết ố dầu trên mặt sàn bằng khăn khô.

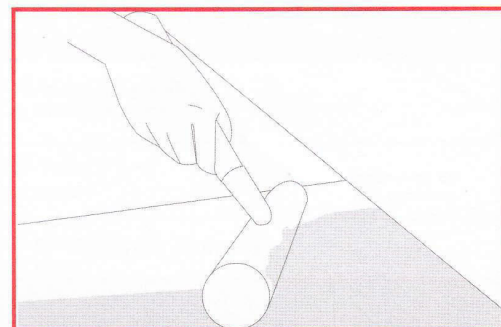

Lát mặt sàn bằng gạch men, ván lót sàn hay các vật liệu khác (theo phương pháp da74 nêu). Trong trường hợp không thực hiện phủ mặt sàn, ta phủ lót mặt sàn bằng một lớp xi măng nguyên chất sau đó phủ lại 2 lần bằng sơn sàn EPOXY (lời khuyên từ nhà sản xuất) để bảo vệ sàn khỏi bị trầy xước.

Những lưu ý đặc biệt khi lắp đặt tấm xi măng cốt sợi SCG SmartBOARD

Lưu ý

- Chỉ sử dụng cho các mục đích đã nêu. Không sử dụng thay thế cho vật liệu cấu trúc hoặc các mục đích khác. Cần tuân thủ các bước lắp đặt theo trong Hướng Dẫn Lắp Đặt và chỉ sử dụng các dụng cụ đúng tiêu chuẩn được cung cấp bởi nhà sản xuất.



Không cho vào miệng



Tránh hít bụi chất này

Đề phòng nguy hiểm

- Sản phẩm tấm SCG SmartBOARD được thiết kế để sử dụng tốt nhất trong điều kiện môi trường ở Thái Lan. Do đó, việc sử dụng sản phẩm này bên ngoài Thái Lan cần được xem xét và chịu trách nhiệm bởi người thiết kế, người giám sát và người thi công.

Với người thiết kế

- Tất cả chi tiết và thông số trong tài liệu này đều là số liệu trung bình rút ra từ việc thử nghiệm tính phù hợp của sản phẩm với các tiêu chuẩn trước khi đóng gói và phân phối. Tất cả những hoạt động vận chuyển, giao nhận hay các thủ tục khác có liên quan ảnh hưởng tới sản phẩm như phơi nắng hay cất giữ trong thời gian dài có thể làm thay đổi tính chất của sản phẩm.
- Các thông số kỹ thuật được nêu ra trong tài liệu này là những thông số cơ bản áp dụng cho hầu hết mọi trường hợp. Phương pháp thi công cụ thể cần xem xét và áp dụng cho phù hợp với điều kiện riêng tại mỗi địa phương, đó là trách nhiệm trực tiếp của người thiết kế và giám sát.
- Những ứng dụng khác của sản phẩm không được đề cập đến trong Hướng Dẫn Lắp Đặt sẽ thuộc trách nhiệm của người thiết kế và giám sát.

Với người lắp đặt và sử dụng

- Các thông số kỹ thuật được nêu ra trong tài liệu này là những thông số cơ bản áp dụng cho hầu hết mọi trường hợp. Phương pháp thi công cụ thể cần xem xét và áp dụng cho phù hợp với điều kiện riêng tại mỗi địa phương, đó là trách nhiệm trực tiếp của người thiết kế và giám sát.
- Những ứng dụng khác của sản phẩm không được đề cập đến trong Hướng Dẫn Lắp Đặt sẽ thuộc trách nhiệm của người thiết kế và giám sát.

Khuyến cáo an toàn

- Sản phẩm SCG SmartBOARD được sản xuất từ Silicat. Cắt, mài, khoan hay đánh bóng sản phẩm sẽ tạo ra nhiều bụi. Nếu ai đó vô tình nuốt hay hít phải một lượng nhất định chất này trong thời gian dài sẽ có hại cho sức khỏe đặc biệt là đường hô hấp.
- Cắt, mài, khoan hay đánh bóng sản phẩm này cần được thực hiện ở nơi thông thoáng, hạn chế sử dụng các máy cắt, mài, khoan hay đánh bóng để hạn chế lượng bụi sinh ra do các quá trình này.
- Sử dụng các dụng cụ bảo hộ lao động đúng tiêu chuẩn như mặt nạ, kính bảo hộ, quần áo bảo hộ, găng tay, giày...
- Hạn chế những người không được trang bị các thiết bị bảo hộ lao động đúng tiêu chuẩn hoặc những người không có phận sự đi lại trong khu vực làm việc nhằm tránh những tai nạn bất ngờ có thể xảy ra.
- Mang vác và dịch chuyển sản phẩm cần được thực hiện một cách cẩn trọng. Không gập lưng khi nhắc sản phẩm cũng như không xoay người hay đổi hướng khi đang mang vác sản phẩm. Không thực hiện mang vác hay dịch chuyển sản phẩm liên tục trong thời gian dài nhằm tránh nguy cơ bị thương do va chạm hoặc đuối sức.
- Người thực hiện mang vác cần thực hiện chậm rãi và nắm chắc sản phẩm.
- Cần thực hiện quét dọn khu vực thi công kỹ lưỡng bằng máy hút bụi sau khi cắt, mài, khoan hay đánh bóng sản phẩm, bụi thu lại cần được bọc kĩ càng, không quét vì sẽ làm bay bụi ra xung quanh.
- Thu gom và phân loại các mảnh vụn phát sinh từ quá trình lắp đặt, sửa chữa hay tháo dỡ một cách cẩn thận và theo đúng qui định.
- Tấm rửa sạch sẽ sau khi hoàn tất quá trình cắt, mài, khoan hay đánh bóng sản phẩm.

Sơ cứu

- Nếu vô tình bị mảnh vụn hay bụi bay vào mắt, không được dụi. Rửa mắt với nước sạch vài lần và đưa ngay đến trạm y tế.

Đảm bảo tất cả phương pháp thi công đều theo đúng với thông tin cập nhật mới nhất trong Hướng Dẫn Lắp Đặt

- Hướng dẫn Lắp Đặt Tấm SCG SmartBOARD luôn được cập nhật. Người thiết kế, người giám sát và người thi công phải thường xuyên kiểm tra và cập nhật các thông tin mới nhất về phương pháp lắp đặt. Quý khách có thể tham khảo thêm tại website: www.siamfibrecement.com



SCG Building Materials, HCM
126 Hoàng Hoa Thám, P.12, Q.TB
ĐT: (084-8) 6296 1290
Fax: (084-8) 62961289

SCG Trading, HCM
126 Hoàng Hoa Thám, P.12, Q.TB
ĐT: (084-8) 6296 1282
Fax: (084-8) 62961283

Showroom Hà Nội
196 Trường Chinh, Q. Đống Đa, HN
ĐT: (084-4) 35747078 / 35746946
Fax: (084-4) 39744350

